



MINISTRY OF EDUCATION, SINGAPORE
in collaboration with
CAMBRIDGE ASSESSMENT INTERNATIONAL EDUCATION
General Certificate of Education Ordinary Level

CANDIDATE
NAME

--

CENTRE
NUMBER

S				
---	--	--	--	--

INDEX
NUMBER

--	--	--	--

JAPANESE

3919/03

Paper 3 Listening

For examination from 2021

SPECIMEN PAPER

Approx. 40 minutes

Candidates answer on the Question Paper.

No Additional Materials are required.

READ THESE INSTRUCTIONS FIRST

Write your Centre number, index number and name on all the work you hand in.

Write in dark blue or black pen.

Do not use staples, paper clips, glue or correction fluid.

DO **NOT** WRITE IN ANY BARCODES.

Answer **all** the questions in **Japanese** in the spaces provided on the Question Paper.

There are instructions about how to answer the questions above each exercise on the Question Paper.

Before each section, there will be time to look at the pictures and read the questions.

You will hear each recording twice.

You need not write in full sentences.

Dictionaries are **not** permitted.

You may make notes and write your answers at any time during the test.

The number of marks is given in brackets [] at the end of each question or part question.

This document consists of **8** printed pages.



Singapore Examinations and Assessment Board



Cambridge Assessment
International Education

Section 1

録音を聞いて、1-15 の質問に答えなさい。答えは A、B、C、D の中からひとつ選び、□の中に印「✓」をつけなさい。録音はそれぞれ二回ずつ聞きます。

1 お兄さんは何時に寝ますか。

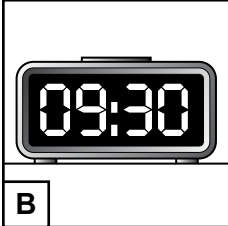
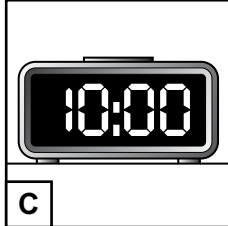
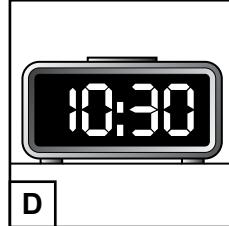
A				
B	A	B	C	D
C				
D				







[1]

2 友だちがあなたに聞きます。いちばんいい答えはどれですか。

A	どういたしまして。いつでもどうぞ。
B	いいえ、まだ行きません。
C	ありがとう。でも、忙しいんです。
D	いいですよ。来てください。

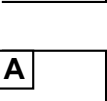
[1]

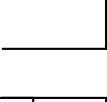
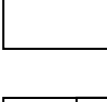
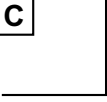
3 銀行はどこにありますか。あなたは「×」の所に立っています。

A		
B		
C		
D		

×

[1]

4 友だちがリンさんに聞きます。いちばんいい答えはどれですか。

A いいえ、食べませんでした

B ごちそうさまと言います。

C どうぞよろしく申し上げます。

D はい、一回だけあります。

[1]

5 木曜日の天気はどれですか。

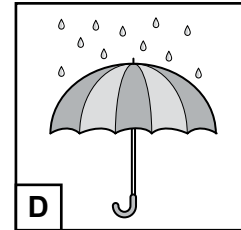
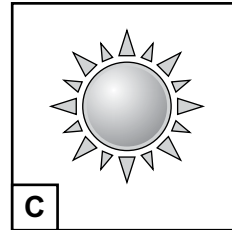
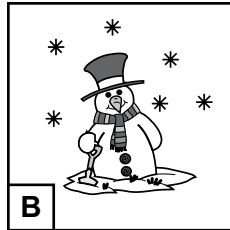
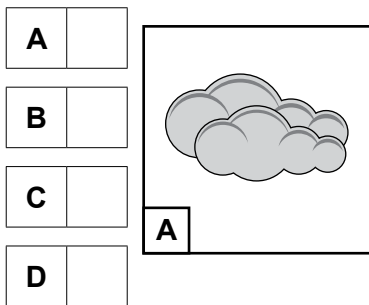

[1]

6 赤ちゃんは何をしていますか。

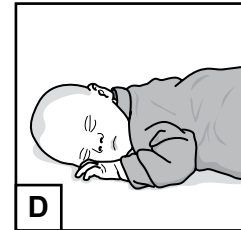
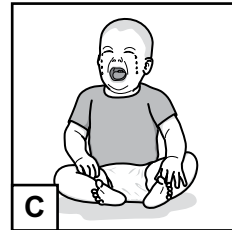
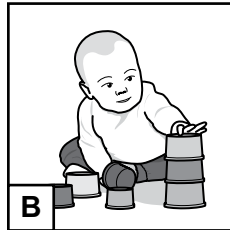
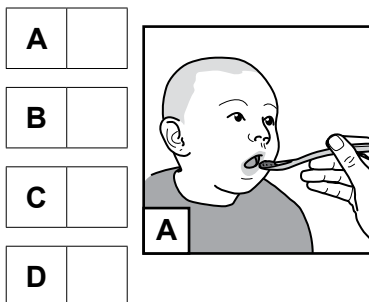

[1]

7 お客さんは何がほしいですか。

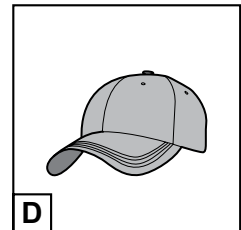
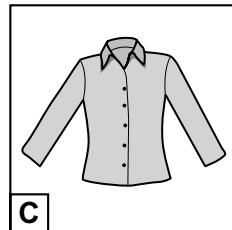
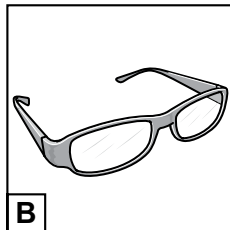
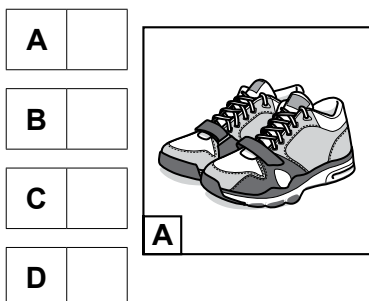

[1]

8 男の人は何を買いますか。

A 牛乳二本と、パンをひとつ。

B 牛乳一本と、袋と、パン。

C 牛乳二本と、袋に入ったパン。

D 牛乳一本ずつと、パンの袋。

[1]

9 女の人は何をしましたか。

A

B

C

D

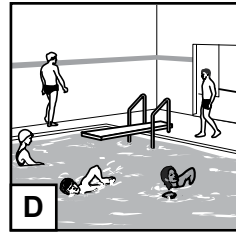
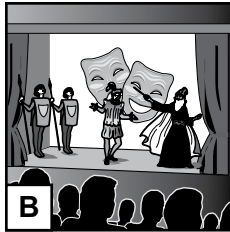
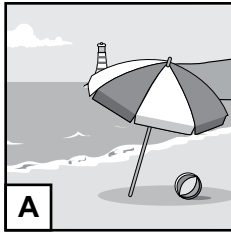

[1]

10 ジョンさんはどれをいちばんよく食べますか。

A

B

C

D

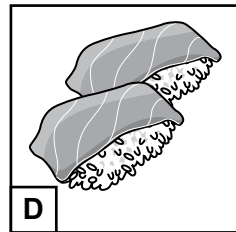
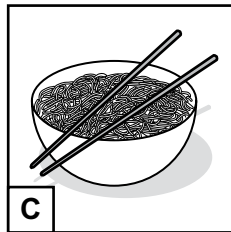
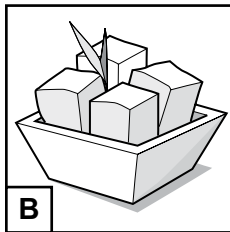
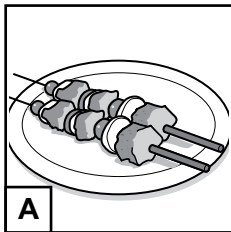

[1]

11 会話の内容と合う文はどれですか。

A ヤンさんはほとんど運動しない。

B 鈴木さんはサッカーをしている。

C ヤンさんはスキーに興味がある。

D 鈴木さんはスキーが得意ではない。

[1]

12 生徒は先生にいつ会いますか。

- A** 今日の五時
- B** 明日の昼
- C** 今すぐ
- D** 会議の前

[1]

13 友達ふたりが映画を見に行きます。会話の内容と合う文はどれですか。

- A** 女の方は 8 日に映画を見に行くと思った。
- B** 11 時まで駅はこんでいると女の方は言った。
- C** 映画館に行くには西出口が便利だ。
- D** 男の方は駅の近くの花屋を知らない。

[1]

14 親子が話しています。お父さんは娘に何を買いますか。

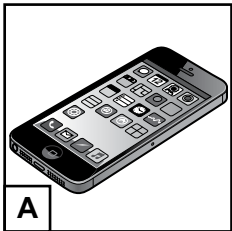
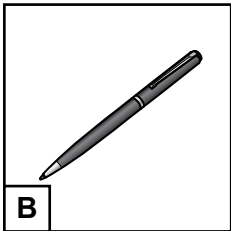
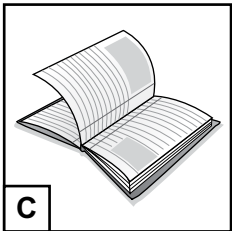
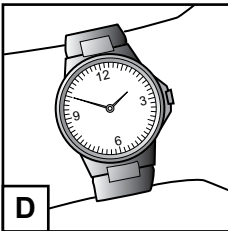
- A** 
- B** 
- C** 
- D** 

[1]

15 男の人と女の人が、スミスさんについて話しています。男の人と女の方は、どこで話していますか。

- A** タクシーの中
- B** 会社
- C** 空港
- D** 電車の中

[1]

[Total: 15]

Section 2

セクション2にはエクササイズが二つあります。それぞれの録音をまず1回聞き、30秒たった後でもう一度聞きます。2回目は二つのパートに分けて聞きます。パートとパートの間に30秒の休みがあります。

Exercise 1

ラジオでニュースを聞きます。よく聞いて、16–22の質問に日本語で答えなさい。

パート1

16 だれが「週末農業」をしますか。

- A 都会に住む若い人
- B いなかで暮らす子ども
- C 農業が好きなお年寄り
- D いなかに家がある人

[1]

17 南さんについて、ニュースの内容と合っていない文はどれですか。

- A 南さんは車が運転できる
- B 南さんは週末農業をする
- C 南さんは先生をしている
- D 南さんは東京で働いている

[1]

18 南さんについて、ニュースの内容に合っている文はどれですか。

- A 南さんは土曜日は6時に起きなければならない。
- B 南さんの家から畑^{はたけ}まで車で50分かかる。
- C 南さんは日曜日^{はたけ}も畑に出かけていく。
- D 南さんは畑^{はたけ}まで運転することがきらいだ。

[1]

パート2

19 南さんの話と合っている文はどれですか。

- A** 南さんは野菜がどれも好きだ。
- B** 南さんは今年、自分の苦手な野菜を作る。
- C** 南さんは毎年、野菜をかえて作る。
- D** 南さんは今年、にんじんを初めて作った。

[1]

20–21 にんじんについて、() に正しい言葉を入れなさい。

	形	味
スーパーのにんじん	きれい	20 ()
南さんのにんじん	小さい	あまい
	21 ()	

[2]

22 南さんの話と合っている文はどれですか。

- A** 野菜の作り方を友達に習ったと南さんは話した。
- B** 野菜を作ることは人の体にいいと南さんは言っている。
- C** 南さんは薬をまったく使わないで野菜を育てている。
- D** 南さんは環境のことを考えながら野菜を作っている。

[1]

[Total: 7]

Exercise 2

大学生の森さんと高校生の木村さんが話しています。よく聞いて、23–29 の質問に日本語で答えなさい。

パート1

23 「さくらプログラム」にはだれが参加できますか。

..... [1]

24 「さくらプログラム」で森さんはどこに行きましたか。

..... [1]

25 「さくらプログラム」では参加者は何を決めることができませんか。

..... [1]

26 「さくらプログラム」でいちばん短い滞在は何か月ですか。

..... [1]

パート2

27 (i) 試験ではどんなことをしますか。

..... [1]

(ii) また、そのためにはどんな準備をすればいいですか。

..... [1]

28 ことばより大切なことは何だと森さんは言っていますか。

..... [1]

29 木村さんはなぜ急がなければいけませんか。

..... [1]

[Total: 8]

Permission to reproduce items where third-party owned material protected by copyright is included has been sought and cleared where possible. Every reasonable effort has been made by the publisher (UCLES) to trace copyright holders, but if any items requiring clearance have unwittingly been included, the publisher will be pleased to make amends at the earliest possible opportunity.

Cambridge International Examinations is part of the Cambridge Assessment Group. Cambridge Assessment is the brand name of University of Cambridge Local Examinations Syndicate (UCLES), which is itself a department of the University of Cambridge.